

 Светлый Город

LC ARHILINE

Архитектурный светодиодный светильник



LC ARHILINE

Линейный светодиодный светильник повышенной мощности для заливающего скользящего и акцентного освещения зданий и сооружений



Большая вариативность и опциональность моделей обеспечивает решение самых сложных задач архитектурной подсветки. А лаконичный дизайн и компактные размеры делают светильник не приметным на фасаде, не отвлекая взгляд от световых эффектов.

КАСТОМИЗАЦИЯ

2800K

5 вариантов длины

От 30 см до 1,5 метров:
310 мм, 610 мм, 910 мм
1210 мм, 1510 мм

Цвет корпуса

Базовый цвет: Черный или Серый
Опционально: Любой по шкале RAL

4000K

Цветовая температура и цвет свечения

2800 K Теплый
4000 K Нейтральный
5500 K Холодный
Red Красный
Green Зеленый
Blue Синий
Amber Янтарный

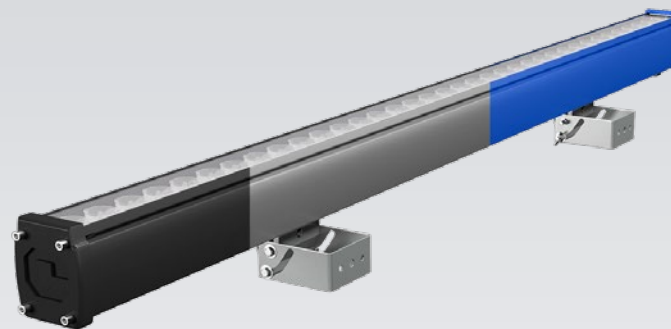

5500K

Варианты оптики

Узкий

Средний

Овал

Широкий

8°

15°

25°

45°

10x50°

20x60°

120°

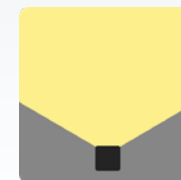
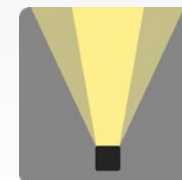
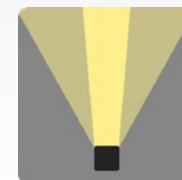

RGBA

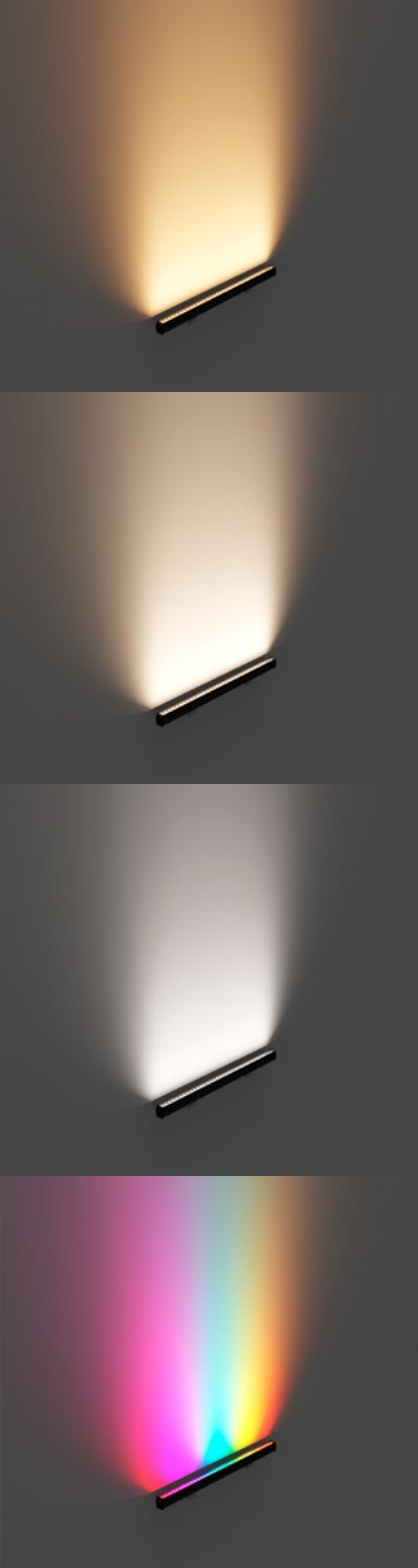

МОДЕЛИ И ХАРАКТЕРИСТИКИ

Модельный ряд

Наименование	Мощность	Световой поток	Длина
LC 9-ARHILINE	9 Вт	1250 Лм	310 мм
LC 18-ARHILINE	18 Вт	2500 Лм	610 мм
LC 27-ARHILINE	27 Вт	3750 Лм	910 мм
LC 36-ARHILINE	36 Вт	5000 Лм	1210 мм
LC 45-ARHILINE	45 Вт	6250 Лм	1510 мм

Общие характеристики

Мощность	от 9 до 45 Вт
Световой поток	от 1250 до 6250 Лм
Источник света	Светодиоды
Цвет свечения	2800K, 4000K, 5500K, Red, Green, Blue, Amber
Оптика	8°, 15°, 25°, 45°, 10°x60°, 20°x50°
Тип рассеивателя	PR - прозрачный, OP - опаловый
Напряжение питания	176 - 264 В, 50-60 Гц.
Степень защиты	IP67
Температура эксплуатации	от -60 до +50
Индекс цветопередачи	>80
Материал корпуса	Корпус: экструдированный алюминий. Покрытие: анодирование или порошковая окраска. Кронштейн : алюминий и нержавеющая сталь.
Габаритные размеры	Торцевые: 52x65 мм. Длина: 310 мм, 610 мм, 910 мм, 1210 мм, 1510 мм.
Масса	от 1 до 3 кг.
Срок службы	100 000 часов
Климатическое исполнение	УХЛ1
Класс защиты от поражения электрическим током	I
Производитель	Светлый Город (Россия)

Шаблон формирования номенклатуры для запроса:

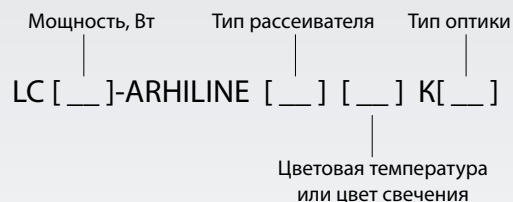

Пример номенклатуры:

LC 27-ARHILINE PR 2800K K15



СОВОКУПНОСТЬ ПРЕИМУЩЕСТВ

КОРПУС

Оптимизированная конструкция алюминиевого профиля обеспечивает нужный отвод тепла от светодиодов, сохраняя малые габаритные размеры.

СВЕТОДИОДЫ

Идеально рассчитанное расстояние между светодиодами обеспечивает равномерность светового пятна и позволяют решать самые сложные задачи архитектурного освещения.

ОПТИКА

Линзы из PMMA с рекордным светопропусканием до 94%.
Устойчивы к УФ-излучению.

ДРАЙВЕР

Интегрирован в светильник.
Имеет 5 типов защит и гальваническую развязку

КРЕПЛЕНИЕ

Крепление с диапазоном поворота 240° и регулировкой вдоль светильника и жесткой фиксацией компенсируют неидеальность фасадов и мест установки светильников.



ЗАЩИТА

Степень защиты IP67 - надежная защита от агрессивного воздействия окружающей среды.

Закалённое ударопрочное стекло надёжно защищает компоненты от внешних воздействий и сохраняет коэффициент светопропускания с течением времени.

Специальная уличная порошковая эмаль защитит от коррозии и ржавчины.

ДЕТАЛИ СВЕТИЛЬНИКА

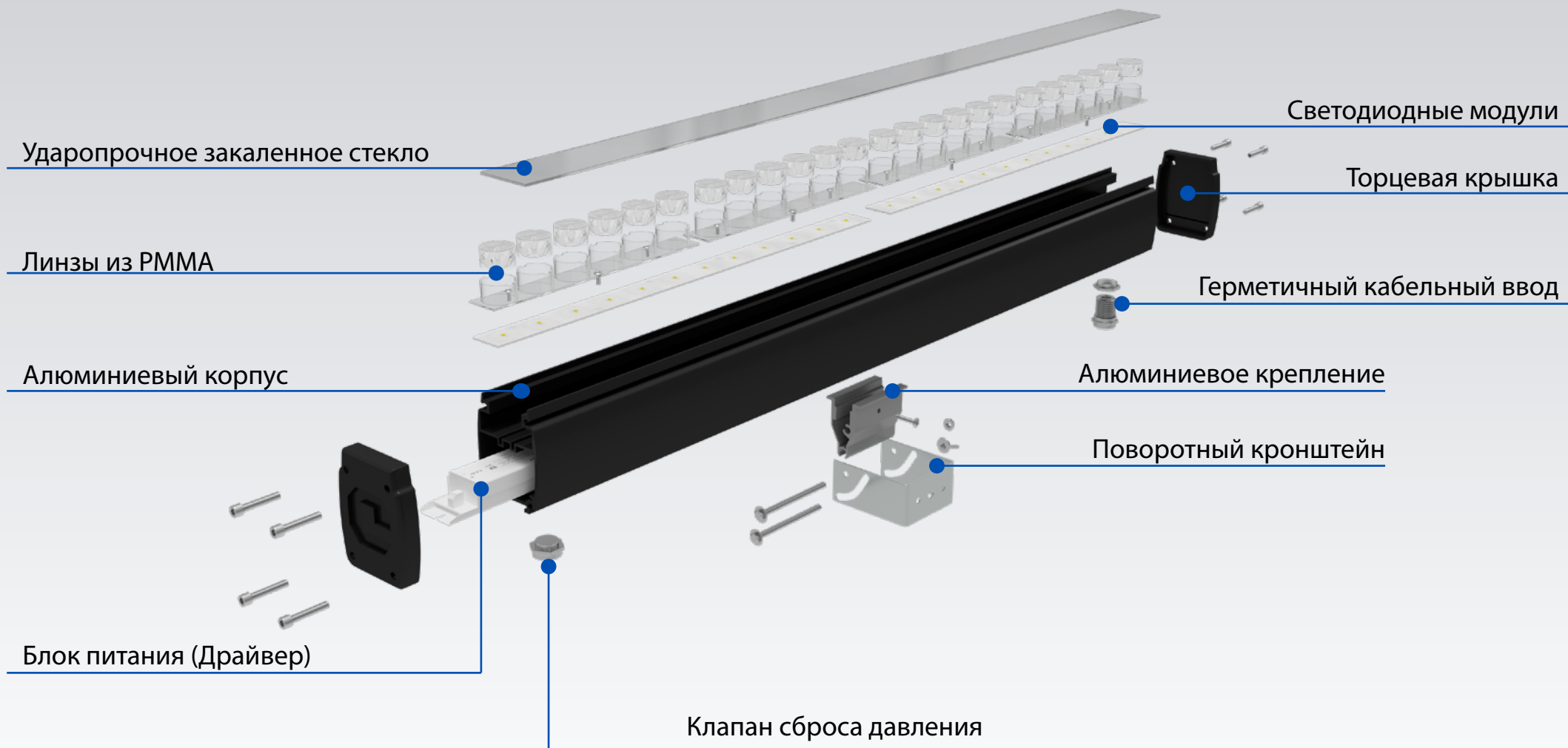

WWW.LCSVET.RU
ZAKAZ@LCSVET.RU

